

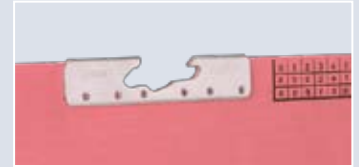

System Elba / Leitz

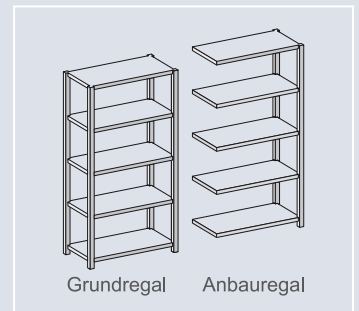

System Zippel



Grundregal Anbauregal





PENDELHEFTERREGALE



Einseitige Nutzung, Schraubsystem WR

- **Traglasten:** Stangenlast: 40 kg
 Feldlasten: Bis 360 kg
 Alle Angaben gelten bei gleichmäßiger Verteilung.
- **Abmessungen:** Regalhöhen: 2000, 2300, 2700 und 3000 mm
 Bodenbreite: 1000 mm
 Bodentiefe: 400 mm (350 mm auf Anfrage)
- **Ausführung:** Kantungshöhe der Fachböden 40 mm.
 Gesamtstabilisierung durch Eckplatten.
 Pendelstangen im Abstand von 25 mm höhenverstellbar.
 Pendelstangen verzinkt (Elba / Leitz) oder hochglanzvernickelt (Zippel).
 Auch für Röntgenfilm-Pendeltaschen. System Elba / Leitz, mit verstärkter Pendelstangenausführung (90 kg) lieferbar. Bitte anfragen.

Winkelpfosten erhältlich in den Farben:

-  Verzinkt
-  RAL 7035 - Lichtgrau
-  RAL 5010 - Blau (auf Anfrage)

Fachböden und Stützenverbindungen erhältlich in den Farben:

-  Verzinkt
-  RAL 7035 - Lichtgrau

RAL-Farben kunststoffbeschichtet



Verzinkt

 Einseitige Nutzung - System Elba / Leitz 							
Höhe x Breite x Tiefe	Bodenanzahl	Pendelstangen	Feldlast	Grundregal Best.-Nr.	€	Anbauregal Best.-Nr.	€
2000 x 1000 x 400 mm	2	6 Stück	240 kg	WZG 204010 EL	181,14	WZA 204010 EL	158,60
2300 x 1000 x 400 mm	2	7 Stück	280 kg	WZG 234010 EL	204,46	WZA 234010 EL	179,36
2700 x 1000 x 400 mm	3	8 Stück	320 kg	WZG 274010 EL	247,93	WZA 274010 EL	216,91
3000 x 1000 x 400 mm	3	9 Stück	360 kg	WZG 304010 EL	271,45	WZA 304010 EL	237,77
Pendelstangenebene extra, kpl.				Z 404010 EE	19,10	Z 404010 EE	19,10

 Einseitige Nutzung - System Zippel 							
Höhe x Breite x Tiefe	Bodenanzahl	Pendelstangen	Feldlast	Grundregal Best.-Nr.	€	Anbauregal Best.-Nr.	€
2000 x 1000 x 400 mm	2	6 Stück	240 kg	WZG 204010 ZI	229,62	WZA 204010 ZI	207,08
2300 x 1000 x 400 mm	2	7 Stück	280 kg	WZG 234010 ZI	261,02	WZA 234010 ZI	235,92
2700 x 1000 x 400 mm	3	8 Stück	320 kg	WZG 274010 ZI	312,57	WZA 274010 ZI	281,55
3000 x 1000 x 400 mm	3	9 Stück	360 kg	WZG 304010 ZI	344,17	WZA 304010 ZI	310,49
Pendelstangenebene extra, kpl.				Z 404010 EZ	27,18	Z 404010 EZ	27,18



Lichtgrau

 Einseitige Nutzung - System Elba / Leitz 							
Höhe x Breite x Tiefe	Bodenanzahl	Pendelstangen	Feldlast	Grundregal Best.-Nr.	€	Anbauregal Best.-Nr.	€
2000 x 1000 x 400 mm	2	6 Stück	240 kg	WKG 204010 EL	211,06	WKA 204010 EL	183,76
2300 x 1000 x 400 mm	2	7 Stück	280 kg	WKG 234010 EL	238,74	WKA 234010 EL	208,14
2700 x 1000 x 400 mm	3	8 Stück	320 kg	WKG 274010 EL	288,65	WKA 274010 EL	251,13
3000 x 1000 x 400 mm	3	9 Stück	360 kg	WKG 304010 EL	316,45	WKA 304010 EL	275,57
Pendelstangenebene extra, kpl.				K 404010 EE	21,98	K 404010 EE	21,98

 Einseitige Nutzung - System Zippel 							
Höhe x Breite x Tiefe	Bodenanzahl	Pendelstangen	Feldlast	Grundregal Best.-Nr.	€	Anbauregal Best.-Nr.	€
2000 x 1000 x 400 mm	2	6 Stück	240 kg	WKG 204010 ZI	259,54	WKA 204010 ZI	232,24
2300 x 1000 x 400 mm	2	7 Stück	280 kg	WKG 234010 ZI	295,30	WKA 234010 ZI	264,70
2700 x 1000 x 400 mm	3	8 Stück	320 kg	WKG 274010 ZI	353,29	WKA 274010 ZI	315,77
3000 x 1000 x 400 mm	3	9 Stück	360 kg	WKG 304010 ZI	389,17	WKA 304010 ZI	348,29
Pendelstangenebene extra, kpl.				K 404010 EZ	30,06	K 404010 EZ	30,06



System Elba / Leitz

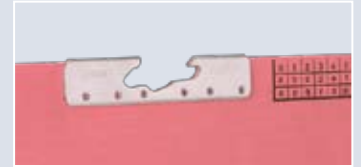

System Zippel

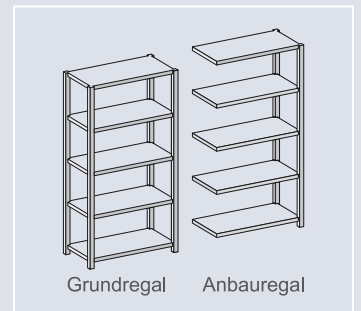

Grundregal

Anbauregal





PENDELHEFTERREGALE



Beidseitige Nutzung, Schraubensystem WR

- **Traglasten:** Stangenlast: 40 kg
 Feldlasten: Bis 720 kg
 Alle Angaben gelten bei gleichmäßiger Verteilung.
- **Abmessungen:** Regalhöhen: 2000, 2300, 2700 und 3000 mm
 Bodenbreite: 1000 mm
 Bodentiefe: 800 mm (700 mm auf Anfrage)
- **Ausführung:** Kantungshöhe der Fachböden 40 mm.
 Gesamtstabilisierung durch Eckplatten.
 Pendelstangen im Abstand von 25 mm höhenverstellbar.
 Pendelstangen verzinkt (Elba / Leitz) oder hochglanzvernickelt (Zippel).
 Auch für Röntgenfilm-Pendeltaschen. System Elba / Leitz, mit verstärkter Pendelstangenausführung (90 kg) lieferbar. Bitte anfragen.

Winkelpfosten erhältlich in den Farben:

-  Verzinkt
-  RAL 7035 - Lichtgrau
-  RAL 5010 - Blau (auf Anfrage)

Fachböden und Stützenverbindungen erhältlich in den Farben:

-  Verzinkt
-  RAL 7035 - Lichtgrau

RAL-Farben kunststoffbeschichtet



Verzinkt

 Beidseitige Nutzung - System Elba / Leitz 							
Höhe x Breite x Tiefe	Bodenanzahl	Pendelstangen	Feldlast	Grundregal Best.-Nr.	€	Anbauregal Best.-Nr.	€
2000 x 1000 x 800 mm	2	12 Stück	480 kg	WZG 208010 EL	281,10	WZA 208010 EL	254,24
2300 x 1000 x 800 mm	2	14 Stück	560 kg	WZG 238010 EL	317,40	WZA 238010 EL	287,30
2700 x 1000 x 800 mm	3	16 Stück	640 kg	WZG 278010 EL	385,01	WZA 278010 EL	348,13
3000 x 1000 x 800 mm	3	18 Stück	720 kg	WZG 308010 EL	421,11	WZA 308010 EL	381,09
Pendelstangenebene extra, kpl.				Z 408010 EE	30,72	Z 408010 EE	30,72

 Beidseitige Nutzung - System Zippel 							
Höhe x Breite x Tiefe	Bodenanzahl	Pendelstangen	Feldlast	Grundregal Best.-Nr.	€	Anbauregal Best.-Nr.	€
2000 x 1000 x 800 mm	2	12 Stück	480 kg	WZG 208010 ZI	378,06	WZA 208010 ZI	351,20
2300 x 1000 x 800 mm	2	14 Stück	560 kg	WZG 238010 ZI	430,52	WZA 238010 ZI	400,42
2700 x 1000 x 800 mm	3	16 Stück	640 kg	WZG 278010 ZI	514,29	WZA 278010 ZI	477,41
3000 x 1000 x 800 mm	3	18 Stück	720 kg	WZG 308010 ZI	566,55	WZA 308010 ZI	526,53
Pendelstangenebene extra, kpl.				Z 408010 EZ	46,88	Z 408010 EZ	46,88



Lichtgrau

 Beidseitige Nutzung - System Elba / Leitz 							
Höhe x Breite x Tiefe	Bodenanzahl	Pendelstangen	Feldlast	Grundregal Best.-Nr.	€	Anbauregal Best.-Nr.	€
2000 x 1000 x 800 mm	2	12 Stück	480 kg	WKG 208010 EL	327,14	WKA 208010 EL	297,14
2300 x 1000 x 800 mm	2	14 Stück	560 kg	WKG 238010 EL	369,38	WKA 238010 EL	335,62
2700 x 1000 x 800 mm	3	16 Stück	640 kg	WKG 278010 EL	448,27	WKA 278010 EL	407,13
3000 x 1000 x 800 mm	3	18 Stück	720 kg	WKG 308010 EL	490,35	WKA 308010 EL	445,53
Pendelstangenebene extra, kpl.				K 408010 EE	35,62	K 408010 EE	35,62

 Beidseitige Nutzung - System Zippel 							
Höhe x Breite x Tiefe	Bodenanzahl	Pendelstangen	Feldlast	Grundregal Best.-Nr.	€	Anbauregal Best.-Nr.	€
2000 x 1000 x 800 mm	2	12 Stück	480 kg	WKG 208010 ZI	424,10	WKA 208010 ZI	394,10
2300 x 1000 x 800 mm	2	14 Stück	560 kg	WKG 238010 ZI	482,50	WKA 238010 ZI	448,74
2700 x 1000 x 800 mm	3	16 Stück	640 kg	WKG 278010 ZI	577,55	WKA 278010 ZI	536,41
3000 x 1000 x 800 mm	3	18 Stück	720 kg	WKG 308010 ZI	635,79	WKA 308010 ZI	590,97
Pendelstangenebene extra, kpl.				K 408010 EZ	51,78	K 408010 EZ	51,78

PENDELHEFTERREGALE / AKTENREGALE



PENDELHEFTERREGALE
zur Archivierung von Pendelheftern.
Stecksystem ORION PLUS,
Oberfläche: Verzinkt.



AKTENREGALE
zur übersichtlichen Lagerung
von DIN A 4 Ordnern.
Schraubsystem WR,
Oberfläche: Verzinkt.



Archiv- & Büroregale

Aktenregale Stecksystem	12
Bauteile und Zubehör Stecksystem	16
Aktenregale Schraubsystem	18
Bauteile und Zubehör Schraubsystem	22
Pendelhefterregale Stecksystem	24
Pendelhefterregale Schraubsystem	28
Wandregale	33



Werkstatt- & Lagerregale

Fachbodenregale Stecksystem	36 / 44
Zusatzböden Stecksystem	42
Eck-Fachbodenregale	48
Schubladen-Einbausätze	50
Flügeltüren-Einbausätze	51
Bauteile / Zubehör Stecksystem	52
Fachbodenregale Schraubsystem	60 / 64
Zusatzböden Schraubsystem	63
Bauteile / Zubehör Schraubsystem	66
Edelstahl-Fachbodenregale	74
Fachboden-Rohrregale	76
Bauteile / Zubehör Rohrregale	80



Regal- & Bühnenanlagen

Regale mit Gesamtabdeckung	84
Zweigeschossige Regalanlagen	85
Stahlbaubühnen	88



Spezialregale

Reifenregale	92
Wannenbodenregale	96

Schlauchregale	98
Getränkekistenregale	100
Flaschenregale	101
Schüttgut-/ Gefachregale	102
Kleinteilregale	104
Kleiderstangenregale	105
Arbeitsstische	106
Unterbauschubladen	107



Bereitstellregale

Schrägbodenregale	110
Bereitstellregale	112
Bereitstellregale gerade / schräg	114
Durchlaufregale	116



Schwerlastregale

Großfachregale	120
Weitspannregale	124
Bauteile für Weitspannregale	130
Palettenregale	132
Kabeltrommelregale	140
Kragarmregale	144



Lagerzubehör

Leitern	154
Regalbeschriftungen	158
Sichtlagerkästen aus Kunststoff	160
Regal-/ Lagerkästen aus Kunststoff	161
Mehrwegbehälter	163
Stapelbehälter aus Kunststoff	164
Transportgeräte	166